

## INSTRUCTIONS FOR USE, NÁVOD K POUŽITÍ

RESIDUAL CURRENT CIRCUIT BREAKERS  
WITH OVERCURRENT PROTECTION (RCBO)  
PROUDOVÉ CHRÁNIČE S NADPROUDOVOU OCHRANOU



# OLI, OLE

1

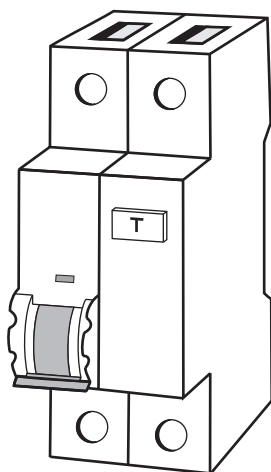

Installation, service and maintenance of the electrical equipment may be carried out by an authorized person only.

Montáž, obsluhu a údržbu smí provádět jen osoba s odpovídající elektrotechnickou kvalifikací.

## 2 MOUNTING MONTÁŽ

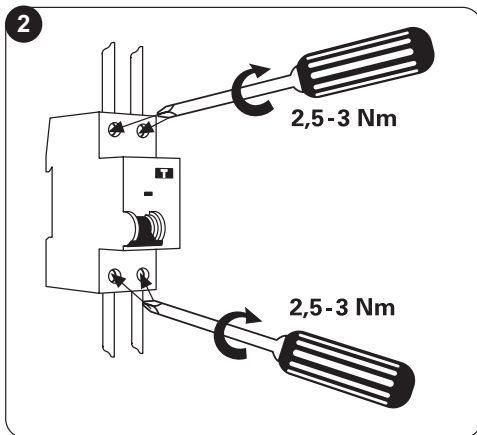
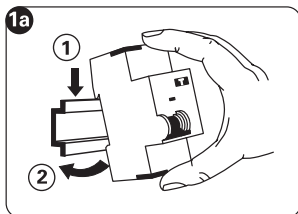
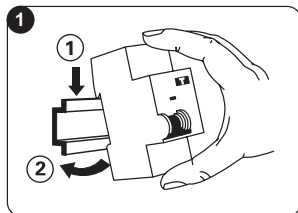

## 3 CIRCUIT DIAGRAM SCHÉMA ZAPOJENÍ

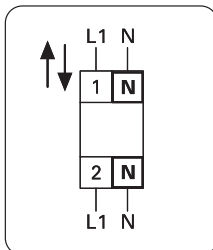

## 4 DEMOUNTING DEMONTÁŽ

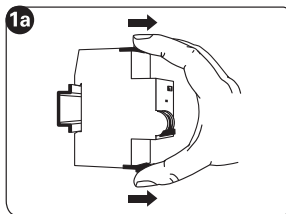
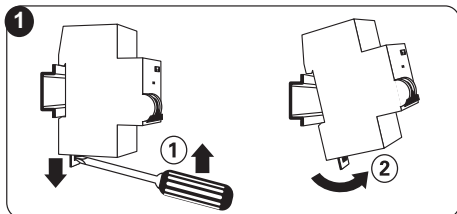

## 5 ACCESSORIES PŘÍSLUŠENSTVÍ

### MOUNTING MONTÁŽ

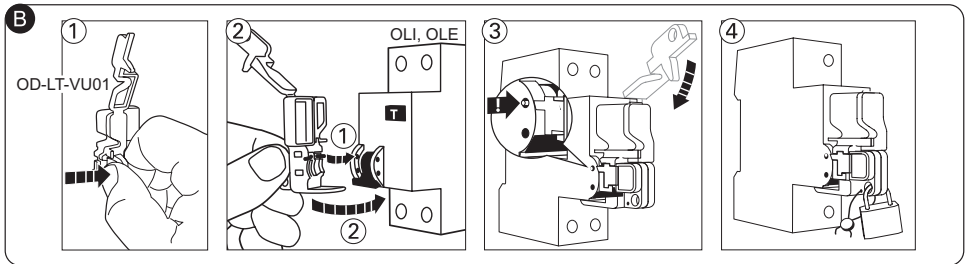
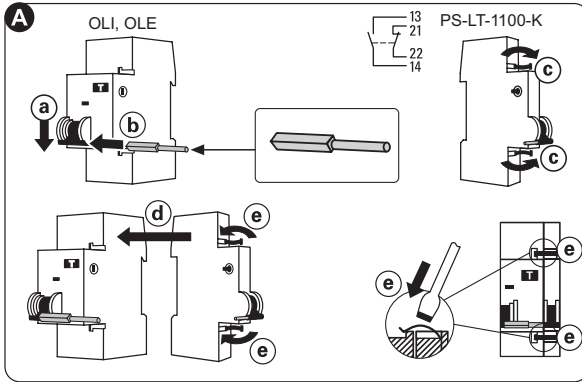

## 6 TESTING TESTOVÁNÍ

HALF-YEARLY  
PŮLROČNĚ

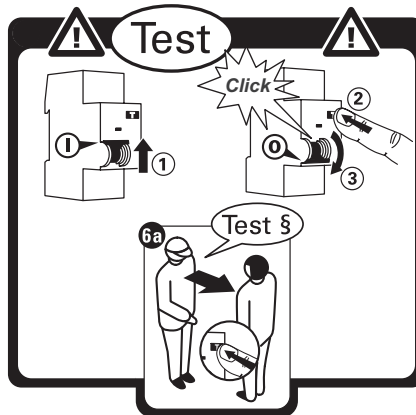

## 7 Only materials which have low adverse environmental impact and which do not contain dangerous substances as specified in ROHS directive have been used in the product.

Ve výrobku jsou použity materiály s nízkým negativním dopadem na životní prostředí, které neobsahují zakázané nebezpečné látky dle ROHS.

# OLI OLE

## Návod k použitiu

**SLOVENSKY**

### Prúdový chránič s nadprúdovou ochranou - OLI, OLE

- 1 Montáž, obsluhu a údržbu môže vykonávať iba osoba s odpovedajúcou elektrotechnickou kvalifikáciou.
- 2 Montáž
- 3 Schema zapojenia
- 4 Demontáž
- 5 Príslušenstvo  
Montáž
- 6 Testovanie  
Polročné
- 7 Vo výrobku sú použité materiály s nízkym negatívnym dopadom na životné prostredie, ktoré neobsahuje zakázané latky podľa ROHS

## Инструкция по эксплуатации

ПО-РУССКИ

### Устройство защитного отключения с максимальной токовой защитой - OLI, OLE

- 1 Монтаж, обслуживание и уход может производить только работник с соответствующей электротехнической квалификацией.
- 2 Монтаж
- 3 Схема подключения
- 4 Демонтирование
- 5 Принадлежности  
Монтаж
- 6 Тестирование  
Полугодично
- 7 В изделии применены материалы с малым негативным влиянием на окружающую среду, которые не содержат запрещенные опасные вещества, указанные в директиве ROHS.

## Instrukcja obsługi

PO POLSKU

### Wyłącznik bezpieczeństwa z ochroną nadprądową - OLI, OLE

- 1 Montaż, obsługę i konserwację wykonywać może wyłącznie odpowiednio wykwalifikowana osoba z branży elektrotechnicznej.
- 2 Montaż
- 3 Schemat połączenia
- 4 Demontaż
- 5 Akcesoria  
Montaż
- 6 Testowanie  
Półrocznie
- 7 W wyrobie zastosowane zostały materiały z niskim negatywnym oddziaływaniem na środowisko naturalne, które nie zawierają zakazanych niebezpiecznych substancji zgodnie z ROHS.

## Gebrauchsanweisung

DEUTSCH

### Fehlerstromschutzschalter mit Überstromschutz - OLI, OLE

- 1 Die Montage, die Bedienung und Instandhaltung kann nur der Arbeiter mit der entsprechenden elektrotechnischen Qualifikation verrichten.
- 2 Montage
- 3 Anschlussplan
- 4 Demontage
- 5 Zubehör  
Montage
- 6 Testen  
Halbjährlich
- 7 Für das Erzeugnis werden Stoffe mit niedrigen negativen Umweltauswirkungen angewandt, die keine verbotenen gefährlichen Stoffe nach ROHS enthalten.

**Interruptor de protección de corriente con la protección contra el máximo de corriente - OLI, OLE**

**1** El montaje, servicio y mantenimiento puede realizar únicamente la persona con la cualificación electrotécnica correspondiente.

**2** Montaje

**3** Esquema de conexiones

**4** Desmontaje

**5** Accesorios  
Montaje

**6** Verificación  
Por semestre

**7** En el producto están usados los materiales que tienen incidencia negativa baja al medio ambiente, que no incluyen las materias peligrosas prohibidas según ROHS.